



# SURMEYCA S.L.

SERVICIOS INDUSTRIALES

ISO 9001  
ISO 14001  
BUREAU VERITAS  
Certification



OHSAS 18001  
BUREAU VERITAS  
Certification



EMPRESA AUTORIZADA PARA LA  
INSTALACIÓN DE EQUIPOS  
CONTRAINCENDIO Y A PRESIÓN  
POR LA JUNTA DE ANDALUCÍA

Polígono Industrial Guadarranque  
Avda. de los Trabajadores, 28  
11369 San Roque (Cádiz)

Teléfonos: 956 096 452 / 956 677 404  
Email: [admon@surmeyca.com](mailto:admon@surmeyca.com)  
[www.surmeyca.com](http://www.surmeyca.com)





# SURMEYCA

## ÍNDICE

Pág. 1	Presentación
Pág. 3	Referencias
Pág. 5	Organigrama
Pág. 7	Certificaciones
Pág. 11	Soldadura y Calderería
Pág. 15	Sistemas de tuberías
Pág. 23	Mecánica
Pág. 25	Hidráulica
Pág. 27	Mecanizado
Pág. 29	Aislamientos y andamiaje
Pág. 37	Desamiantado
Pág. 41	Reparaciones de grúas
Pág. 49	Galería
Pág. 59	Anexo



EMPRESA AUTORIZADA PARA LA  
INSTALACIÓN DE EQUIPOS A PRESIÓN POR  
LA JUNTA DE ANDALUCÍA





# SURMEYCA

## PRESENTACIÓN



**Surmeyca S.L.** es una empresa fundada por técnicos especialistas con más de 30 años de experiencia en el sector del montaje y mantenimiento industrial.

Nuestra actividad se divide en tres divisiones, la división industrial, la división naval y la división de aislamiento.

Ponemos al servicio de nuestros clientes una **plantilla media de 60** empleados entre operarios especializados y técnicos, hasta un

máximo de 90, con un amplio conocimiento del mundo de la industria y formación específica para el uso de equipos y herramientas; unas instalaciones de 2500 m<sup>2</sup>, así como nuestra infraestructura y maquinaria, en continuo proceso de adaptación a las nuevas tecnologías, que nos permite llevar a cabo proyectos industriales y navales de ámbito nacional e internacional, en los plazos más cortos y con el más alto nivel de calidad, siempre con el objetivo de cubrir sus exigencias.

Estamos situados en el Campo de Gibraltar, una de las zonas industriales más importantes de Andalucía. Y para nuestra división naval estamos situados cerca del puerto de Algeciras, uno de los puertos más importantes de Europa y nivel mundial tanto en extensión como en tráfico de mercancías. Esta situación nos permite una disponibilidad total y un tiempo de respuesta inmediato.



Como parte de nuestro compromiso con nuestros clientes, hemos sido certificados por **BUREAU VERITAS** en **Calidad** según **ISO 9001**, **Gestión Medioambiental** según **ISO 14001**. Damos, además, prioridad total a la prevención de riesgos laborales, siendo **pioneros** en la comarca al certificarnos en **Seguridad y Salud en el trabajo** según la norma **OHSAS 18001**.

Nuestros soldadores, todos con una amplia experiencia, han sido cualificados en el proceso de soldadura **WPAW** y **GTAW/SMAW** para tuberías por parte de Cualicontrol, y nuestro taller ha sido certificado por **GERMANISCHER LLOYD** en soldadura y montaje de chapa estructural de buques.

Recientemente implantado, ofrecemos a nuestros clientes nuestros servicios de retirada y sustitución de elementos con **amianto** y aislamiento térmico. A tal fin, Surmeyca SL se encuentra inscrita en el Registro de Empresas autorizada para la Retirada de Amianto (**RERA**) con nº **11/00142**



EMPRESA AUTORIZADA PARA LA  
INSTALACIÓN DE EQUIPOS A PRESIÓN POR  
LA JUNTA DE ANDALUCÍA



# SURMEYCA

Entre los grandes representantes de la industria que ya han depositado su confianza en nosotros se encuentran, por ejemplo

- ✓ **CEPSA**
- ✓ **PETROLÍFERA DUCAR**
- ✓ **ENDESA GENERACIÓN**
- ✓ **ACERINOX**
- ✓ **VIESGO**
- ✓ **FCC**
- ✓ **ECOCEUTA**
- ✓ **MAERKS**
- ✓ **GRUPO SOVCOMFLOT**
- ✓ **BOLUDA TANKERS**
- ✓ **GIBUNCO**
- ✓ **PENINSULA PETROLEUM**
- ✓ **MARLOW SHIP MANAGEMENT**
- ✓ **ZPMC ESPAÑA**
- ✓ **ZPMC NETHERLANDS**
- ✓ **ZPMC SHANGAI**
- ✓ **APM TERMINALS ALGECIRAS**
- ✓ **APM TERMINALS TANGER**
- ✓ **BEST BARCELONA EUROPE SOUTH TERMINAL**

Por otra parte, otras empresas de servicios de nuestro sector confían en nosotros, con las que tenemos una estrecha relación basada en la colaboración.

- ✓ **NERVION**
- ✓ **IMTECH**
- ✓ **GRUPO COBRA**
- ✓ **MECÁNICAS BOLEA**
- ✓ **DITECSA**
- ✓ **SERVYMAN**
- ✓ **MILLECASA**
- ✓ **TICSA**
- ✓ **CONTINENTAL**
- ✓ **LAJO Y RODÍGUEZ**
- ✓ **BEFESA**
- ✓ **UNDERWATER CONTRACTOR SPAIN**
- ✓ **COFRAN S.L.**



EMPRESA AUTORIZADA PARA LA  
INSTALACIÓN DE EQUIPOS A PRESIÓN POR  
LA JUNTA DE ANDALUCÍA



## TRABAJOS DE REFERENCIA

Entre los trabajos que hemos venido llevando a cabo en el último trimestre, entre los más significativos se encuentran:

### **REFINERÍA CEPSA LA RÁBIDA.**

Estamos llevando a cabo en la factoría de La Rábida (Huelva) el desamiantado completo de las torres CB1 y las líneas adyacentes. Nuestro equipo, altamente especializado, se encarga también del posterior aislamiento térmico de estas zonas.

### **PETROLÍFERA DUCAR**

Nuestro equipo ha llevado a cabo en la Factoría de Ceuta la sustitución de sistemas de tuberías soterrada de 16" y 14", desde la factoría hasta sus instalaciones en el muelle.

### **ECOCEUTA**

Se han fabricado e instalado dos tanques para cien mil litros para almacenamiento de productos petrolíferos líquidos, en Ceuta.

### **BOLUDA TANKERS**

Overhaul completo de las 5 bombas de descarga de buque. Tras el desmontaje de las bombas se trasladan a nuestro taller y se sustituyen los elementos dañados.

### **MURELOIL**

Nuestro equipo mecánico ha llevado a cabo la reparación de dos motores marinos principal, tres motores navales auxiliares.

Somos también responsables del montaje y desmontaje del sistema de recogida de vertidos marinos en el Buque Bahía Uno, que realiza este servicio para la Agencia Europea de Seguridad Marítima (**EMSA**)

### **ENDESA**

Se ha hecho una revisión completa de la descargadora de carbón del puerto de Endesa de Los Barrios (Cádiz), ajustando las bivalvas de las grúas. Además, somos adjudicatarios de un contrato trianual para el mantenimiento de las instalaciones portuarias y los daños producidos a los buques como consecuencia de la actividad de descarga.



EMPRESA AUTORIZADA PARA LA  
INSTALACIÓN DE EQUIPOS A PRESIÓN POR  
LA JUNTA DE ANDALUCÍA







## ORGANIGRAMA

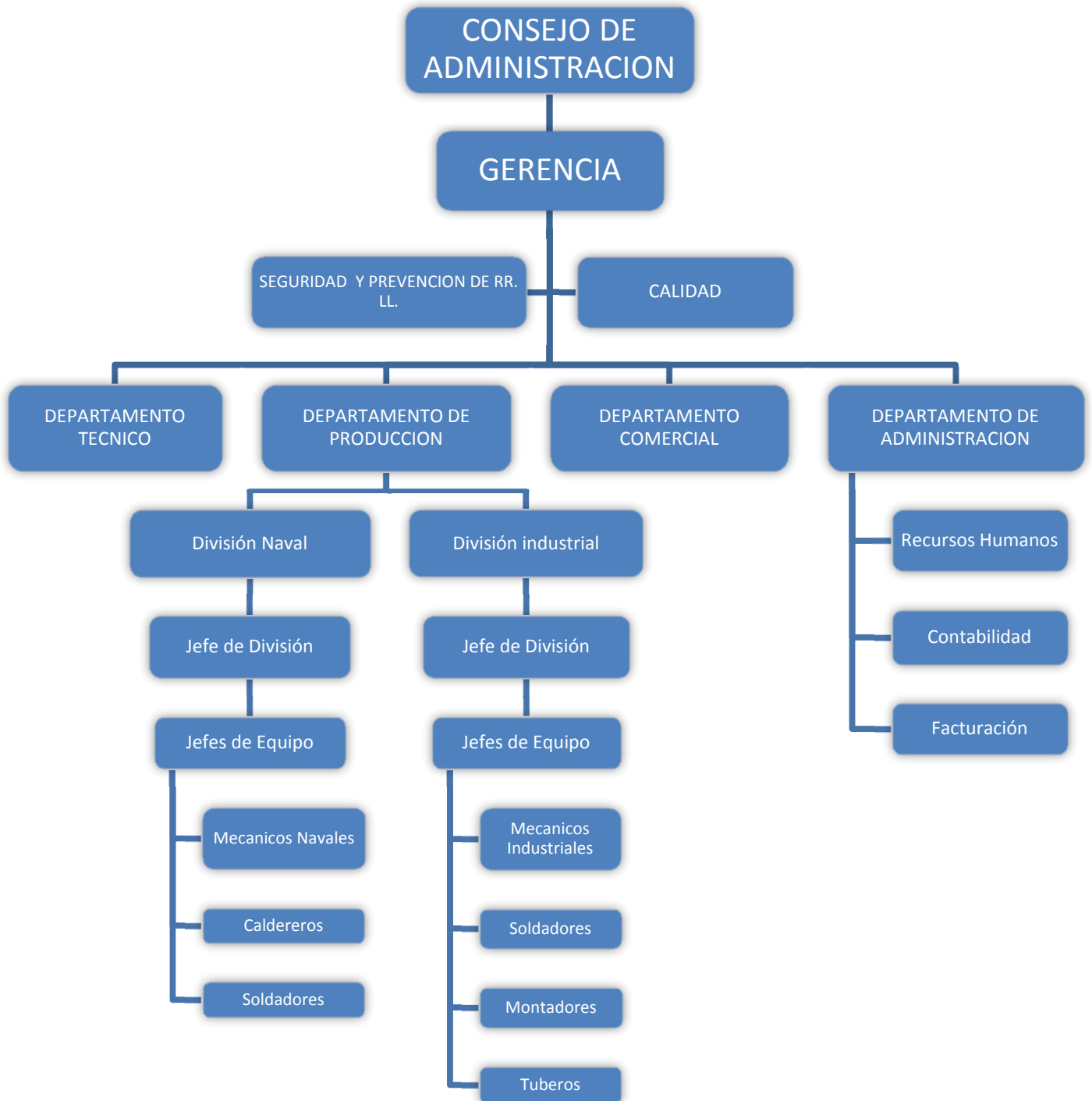





# SURMEYCA

## CERTIFICACIONES



### Certificado por Bureau Veritas en Calidad según la norma ISO 9001.

Válido hasta 22/11/2016

La norma ISO 9001 es una norma internacional de gestión de la calidad aplicable a cualquier tipo de organización de cualquier sector o actividad. Está basada en los ocho principios de gestión de calidad, fundamentales para una buena gestión empresarial.

- Orientación al cliente
- Liderazgo
- Participación del personal
- Enfoque basado en procesos
- Enfoque de sistema para la gestión.
- Mejora continua
- Enfoque basado en hechos para la toma de decisión
- Relaciones mutuamente beneficiosas con el proveedor

### Certificado por Bureau Veritas en Medio Ambiente según las norma ISO 14001.

Válido hasta: 22/11/2016

La ISO 14001 forma parte de una serie de normas internacionales de gestión ambiental aplicables a cualquier organización.

Basada en el ciclo **Planificar - Hacer - Verificar - Actuar**, la ISO 14001 especifica los requisitos más importantes para identificar y controlar los aspectos ambientales de cualquier organización.

- Mostrar compromiso con clientes, inversores, público y comunidad.
- Mejorar el control de gastos a través de la reducción de los residuos y la optimización del consumo de energía.
- Reducir las primas de seguros a través de la disminución de incidencias.
- Facilitar la obtención de permisos y autorizaciones



EMPRESA AUTORIZADA PARA LA INSTALACIÓN DE EQUIPOS A PRESIÓN POR LA JUNTA DE ANDALUCÍA



# SURMEYCA



## Certificados por Bureau Veritas en Seguridad y salud en el trabajo OHSAS 18001. Válido hasta 22/11/2016

Es una norma internacional que establece un conjunto de requisitos relacionados con los sistemas de gestión de la Seguridad y Salud en el trabajo y que permite a una organización controlar sus riesgos laborales y mejorar su rendimiento en materia de Seguridad y Salud. Esta norma puede ser implantada en cualquier organización independientemente de su tamaño, actividad o ubicación.

## Registro como empresas instaladora de Productos Petrolíferos Líquidos.

Seguendo lo establecido en el R.D. 365/2005, contamos con autorización como empresa instaladora de Productos Petrolíferos Líquidos.

## Registro como Empresa instaladora y mantenedoras de equipos contraincendio.

Según el Real Decreto 1942/1993, estamos autorizados para instalar y mantener equipos contraincendio.

## Empresa instaladora y mantenedoras de equipos a presión.

Según lo establecido en el Real Decreto 2060/2008, de 12 de diciembre, Surmeyca está registrada como empresa instaladora/ mantenedora de equipos a presión.



EMPRESA AUTORIZADA PARA LA INSTALACIÓN DE EQUIPOS A PRESIÓN POR LA JUNTA DE ANDALUCÍA



# SURMEYCA

## Homologación de taller de soldadura por Germanischer Lloyd.

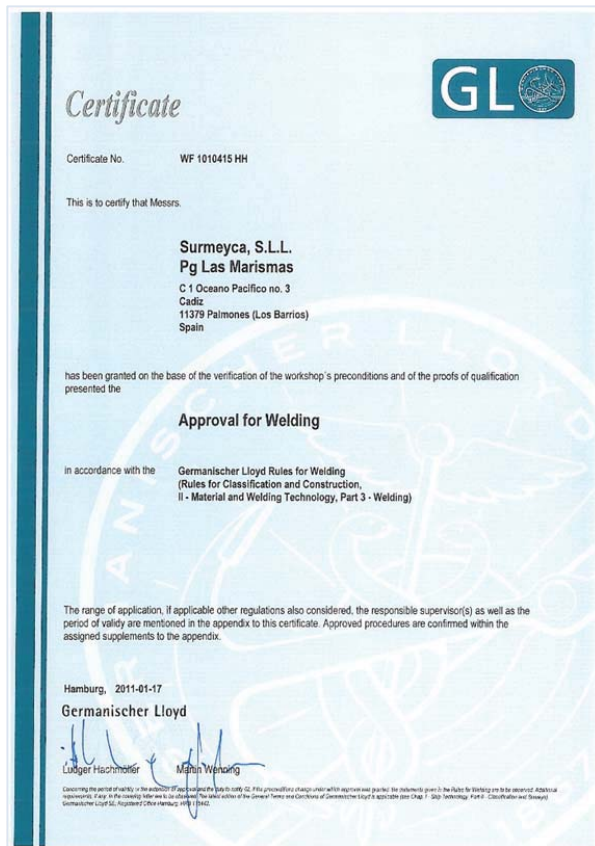

*\* En anexo 1 encontrará copias de estos certificados*



EMPRESA AUTORIZADA PARA LA  
INSTALACIÓN DE EQUIPOS A PRESIÓN POR  
LA JUNTA DE ANDALUCÍA





## SOLDADURA Y CALDERERÍA

Nuestros servicios de calderería:

- Fabricación de tanques.
- Renovación de acero con personal homologado.
- Reparación de calderas.
- Montaje y renovación de todo tipo de Tuberías y sistemas.
- Fabricación y/o sustitución de planchas en estructuras, en cubierta y casco en buques.
- Reparación de serpentines.
- Reparación/ Renovación de líneas de lastrado.
- Aceros en tanques de lastre o carga.
- Renovación/ reparación de daños en acero.
- Renovación/ reparación de tapas de escotilla y mecanismos asociados.
- Renovación de raíles de desplazamiento de puentes grúa y grúas pórtico.
- Escalas de aluminio.

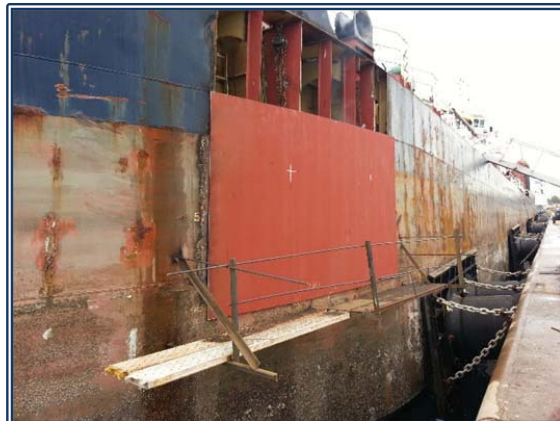

EMPRESA AUTORIZADA PARA LA  
INSTALACIÓN DE EQUIPOS A PRESIÓN POR  
LA JUNTA DE ANDALUCÍA



## FABRICACIÓN DE TANQUE EN PUERTO DE CEUTA



EMPRESA AUTORIZADA PARA LA  
INSTALACIÓN DE EQUIPOS A PRESIÓN POR  
LA JUNTA DE ANDALUCÍA





# SURMEYCA

TANQUES DE MARPOL PARA ECOCEUTA TERMINADOS (LLAVE EN MANO)



EMPRESA AUTORIZADA PARA LA  
INSTALACIÓN DE EQUIPOS A PRESIÓN POR  
LA JUNTA DE ANDALUCÍA





## SISTEMAS DE TUBERÍAS



Instalación y mantenimiento de sistemas de tuberías hidráulicos, aceite térmico, tuberías de presión, para agua, refrigeración y calefacción, en diferentes materiales:

- Acero al carbono
- Acero inoxidable
- Tuberías Uponor
- Tuberías de cobre/aluminio



EMPRESA AUTORIZADA PARA LA  
INSTALACIÓN DE EQUIPOS A PRESIÓN POR  
LA JUNTA DE ANDALUCÍA



# SURMEYCA

INSTALACIÓN DE SISTEMA DE TUBERÍAS DE OXÍGENO Y EQUIPOS EN OXIPHARMA JAÉN  
PRESIÓN DE TRABAJO: 300 KPA



EMPRESA AUTORIZADA PARA LA  
INSTALACIÓN DE EQUIPOS A PRESIÓN POR  
LA JUNTA DE ANDALUCÍA



# SURMEYCA



EMPRESA AUTORIZADA PARA LA  
INSTALACIÓN DE EQUIPOS A PRESIÓN POR  
LA JUNTA DE ANDALUCÍA



# SURMEYCA

## MONTAJE DE TUBERÍAS DE ACEITE TÉRMICO (HAMBURGO)



EMPRESA AUTORIZADA PARA LA  
INSTALACIÓN DE EQUIPOS A PRESIÓN POR  
LA JUNTA DE ANDALUCÍA



# SURMEYCA

## INSTALACIÓN TUBERÍA CONTRAINCENDIO EN PLANTA BIODIESEL



EMPRESA AUTORIZADA PARA LA  
INSTALACIÓN DE EQUIPOS A PRESIÓN POR  
LA JUNTA DE ANDALUCÍA



# SURMEYCA

## INTERCONEXIÓN ENTRE TANQUES EN FACTORÍA CEUTA



EMPRESA AUTORIZADA PARA LA  
INSTALACIÓN DE EQUIPOS A PRESIÓN POR  
LA JUNTA DE ANDALUCÍA





# SURMEYCA

## INSTALACIÓN SISTEMAS DE TUBERÍAS EN PLANTA DUCAR CEUTA



EMPRESA AUTORIZADA PARA LA  
INSTALACIÓN DE EQUIPOS A PRESIÓN POR  
LA JUNTA DE ANDALUCÍA





# SURREYCA

## MECÁNICA

- ✓ Alineación de motores.
- ✓ Sustitución de cigüeñales.
- ✓ Cambio y reparación de casquillos, camisas, pistones...
- ✓ Cambio y reparación de culatas.
- ✓ Reparación de bombas de gas-oil, inyectores y reguladores de velocidad.
- ✓ Reparación de todo tipo de bombas.
- ✓ Reparación de embragues y reductoras.
- ✓ Equilibrado de ejes y rotores.
- ✓ Reparación de turbosoplantes.
- ✓ Mantenimiento/reparación de motores de propulsión.
- ✓ Instalación de nueva maquinaria.
- ✓ Refrigeración, puesta en servicio y nuevas instalaciones.
- ✓ Pruebas de ultrasonidos, partículas magnéticas, líquidos penetrantes en piezas sometidas a grandes esfuerzos.
- ✓ Intercambiadores.



EMPRESA AUTORIZADA PARA LA  
INSTALACIÓN DE EQUIPOS A PRESIÓN POR  
LA JUNTA DE ANDALUCÍA





## HIDRÁULICA



Reparación de botella hidráulica

- ✓ Reparación de todo tipo de bombas.
- ✓ Reparación de distribuidores y cuadros hidráulicos de verificación o mando.
- ✓ Suministro de recambios.
- ✓ Fabricación de botellas hidráulicas.
- ✓ Mantenimiento preventivo y correctivo de circuitos e instalaciones hidráulicas
- ✓ Montaje de maquinaria, circuitos y conjuntos.
- ✓ Filtrado de aceite.
- ✓ Suministro de aceite hidráulico.
- ✓ Proyectos según plano.

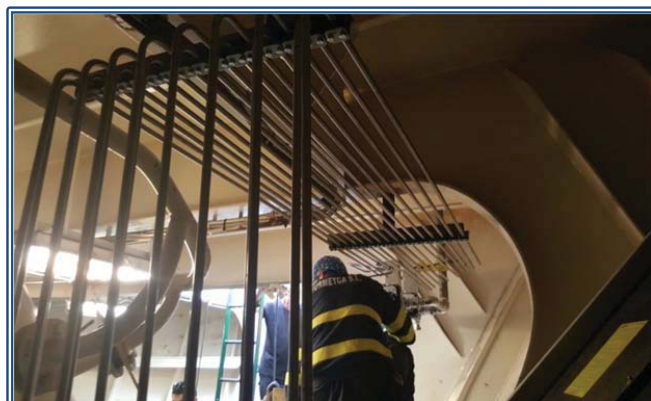

EMPRESA AUTORIZADA PARA LA  
INSTALACIÓN DE EQUIPOS A PRESIÓN POR  
LA JUNTA DE ANDALUCÍA





# SURMEYCA

## MECANIZADO

- ✓ Mecanizado de piezas en taller y mecanizado in Situ.
- ✓ Fabricación de ejes de todo tipo (incluyendo ejes de bombas)
- ✓ Fabricación de casquillos (bronce, poliamidas, acero, grafito, etc...)
- ✓ Fabricación de coronas dentadas y piñones de todo tipo.
- ✓ Tratamientos térmicos.
- ✓ Fabricación de bulones y soportación.
- ✓ Mecanizado de impulsores y turbinas de bombas.
- ✓ Mandrinado de alojamientos.
- ✓ Pulimentado de vástagos hidráulicos.



EMPRESA AUTORIZADA PARA LA  
INSTALACIÓN DE EQUIPOS A PRESIÓN POR  
LA JUNTA DE ANDALUCÍA



## REPARACIÓN DE EJE DE BOMBA DE FUEL



EMPRESA AUTORIZADA PARA LA  
INSTALACIÓN DE EQUIPOS A PRESIÓN POR  
LA JUNTA DE ANDALUCÍA





## AISLAMIENTOS Y ANDAMIAJE

- ✓ Calorifugados Industriales para equipos, tanques, depósitos y tuberías.
- ✓ Friorifugados en instalaciones de climatización
- ✓ Aislamientos Criogénicos.
- ✓ Acústica Industrial y Residencial.
- ✓ Cerramientos Industriales
- ✓ Montaje de andamios modulares (Layher) para industria y edificaciones.
- ✓ Montaje de andamios colgantes eléctricos.



Rehabilitación cubierta



Turbina de gas



Retirada fibrocemento



Aislamiento tuberías



EMPRESA AUTORIZADA PARA LA  
INSTALACIÓN DE EQUIPOS A PRESIÓN POR  
LA JUNTA DE ANDALUCÍA



# SURMEYCA

## AISLAMIENTO DE CONDUCTOS EN CENTRAL TÉRMICA DE CARBONERAS (ALMERÍA)



EMPRESA AUTORIZADA PARA LA  
INSTALACIÓN DE EQUIPOS A PRESIÓN POR  
LA JUNTA DE ANDALUCÍA



# SURMEYCA

## AISLAMIENTO DE CONDUCTOS EN DEPURADORA PLANTA EDAR (CEUTA)



EMPRESA AUTORIZADA PARA LA  
INSTALACIÓN DE EQUIPOS A PRESIÓN POR  
LA JUNTA DE ANDALUCÍA



## AISLAMIENTO HORNO PARA ACERINOX (ESPESOR 28 mm.)



EMPRESA AUTORIZADA PARA LA  
INSTALACIÓN DE EQUIPOS A PRESIÓN POR  
LA JUNTA DE ANDALUCÍA



## FRIOFUGADO TUBERÍAS EN PERSÁN (SEVILLA)



EMPRESA AUTORIZADA PARA LA  
INSTALACIÓN DE EQUIPOS A PRESIÓN POR  
LA JUNTA DE ANDALUCÍA



# SURMEYCA



EMPRESA AUTORIZADA PARA LA  
INSTALACIÓN DE EQUIPOS A PRESIÓN POR  
LA JUNTA DE ANDALUCÍA



## AISLAMIENTO DE SISTEMAS DE TUBERÍAS



EMPRESA AUTORIZADA PARA LA  
INSTALACIÓN DE EQUIPOS A PRESIÓN POR  
LA JUNTA DE ANDALUCÍA



## TRABAJOS DE DESAMIANTADO EN CÁMARA DE DEPRESIÓN

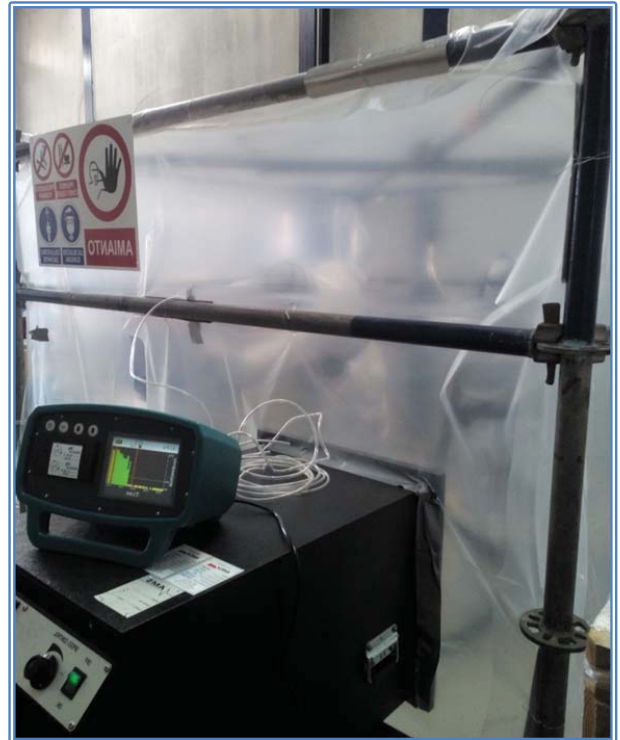

EMPRESA AUTORIZADA PARA LA  
INSTALACIÓN DE EQUIPOS A PRESIÓN POR  
LA JUNTA DE ANDALUCÍA



## DESAMIANTADO

- Retirada de filtros, juntas, proyectados, etc. que contengan amianto.
- Toma de muestras y análisis de presencia de amianto en caso de duda sobre su presencia.
- Desmontaje de todo tipo de elementos constructivos de fibrocemento:
  - Cubiertas (tejados de Uralita).
  - Recubrimiento de fachadas (Uralita).
  - Canalones, bajantes, tuberías, conducciones y canalizaciones en general, fabricados con fibrocemento.
- Desamiantado de buques.
- Tras la retirada de los elementos de amianto o uralita, llevamos a cabo procesos de rehabilitación, sustitución o reforma.

## REFERENCIAS

Entre los trabajos más significativos que hemos venido llevando a cabo en el último trimestre, se encuentran:

### - REFINERÍA CEPSA LA RÁBIDA.

Estamos llevando a cabo en la factoría de La Rábida (Huelva) el desamiantado completo de las torres CB1 y las líneas adyacentes. Nuestro equipo, altamente especializado, se encarga también del posterior aislamiento térmico de estas zonas.

### - ENDESA CEUTA

Donde se llevó a cabo el aislamiento para un tanque de fuel de 1,5x 2x 1 y de 130 ml aprox. de líneas de 11/2" y 2 " en el colector de vapor y condensado en las naves II y III en la Central de Endesa Ceuta, así como el aislamiento de varias líneas de fuel de diferentes diámetros.



EMPRESA AUTORIZADA PARA LA  
INSTALACIÓN DE EQUIPOS A PRESIÓN POR  
LA JUNTA DE ANDALUCÍA

#### - ACERINOX

Se ha llevado a cabo tanto la reparación del aislamiento de varios conductos como la sustitución del calorifugado de la tubería de alimentación de agua a la caldera nº 4 de su central en Los Barrios (Cádiz), así como varias líneas durante la parada.

#### - REFINERÍA CEPSA SAN ROQUE.

Llevamos a cabo varios trabajos en las instalaciones de Cepsa San Roque:

- Sustitución del aislamiento de los tanques n. 114 y 126.
- Sustitución del aislamiento en conductos de aire DEKA PH"/PH6

#### - PLANTA DESNITRIFICADORA CARBONERAS ENEL.

Calorifugado de líneas y conductos

#### - ENDESA MELILLA.

Reparación y reposición de calorifugado en varias líneas y equipos de producción.

#### - FACTORÍA PERSÁN, SEVILLA.

Renovación del friofugado de varias líneas y equipos de producción



## EQUIPO

### EXTRACTOR DEPRESOR DE AIRE



MODELO	VOLTIOS	AMPERIOS	FRECUENCIA	ALTURA	LARGO	ANCHO	PESO
AMS1500	110V / 230V	14A / 7A	50 HZ	56 cm	85 cm	49 cm	48 kg
MODELO	PRE-FILTRO (mm)	HEPA (mm)	CAPACIDAD	TEST HEPA	TEST ELEC.	CAPACIDAD REGULABLE	
AMS1500	368x368x98	380x380x292	2.500 m <sup>3</sup> /h	X	X	X	

### UNIDAD DE DESCONTAMINACIÓN PORTÁTIL TINY-L

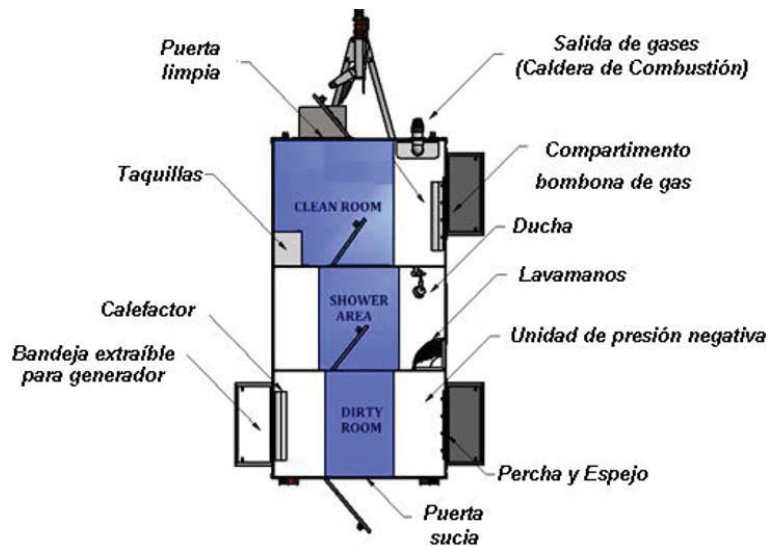

EMPRESA AUTORIZADA PARA LA  
INSTALACIÓN DE EQUIPOS A PRESIÓN POR  
LA JUNTA DE ANDALUCÍA



## MÁSCARAS Y POWERPAK VISION SCOTT



<b>Aprobado</b>	EN12942, EN50081-1 y EN50082-2 Clase TM3
<b>Factor de protección asignado</b>	40 (BS4275:1997)
<b>Factor de protección nominal</b>	2000
<b>Peso</b>	Máscara 665g Tubo 300g Motor 1900g Total 2865g
<b>Batería</b>	Tipo "gel" de plomo ácido, 6V 4Ah Duración 7 horas Recarga 14 horas Vida de servicio ~300 ciclos
<b>Rango de caudal mínimo diseñado</b>	Filtro de partículas 8h – 110 L/min Filtro combinado 7h – 85 L/min Filtro de gas 8h – 90 L/min
<b>Rango de caudal inicial</b>	Filtro de partículas 145 L/min Filtro Combinado 125 L/min
<b>Partes</b>	Máscara Tubo Unidad de cinturón Cinturón Filtros

## MONITOR DE DEPRESIÓN CM3



<b>Peso</b>	<b>4 Kg</b>
<b>Voltaje</b>	<b>220 V</b>
<b>Amperaje</b>	<b>3 A</b>
<b>Dimensiones</b>	<b>37x29x16 cm</b>



## REPARACIÓN DE GRUAS

Entre los trabajos que hemos venido llevando a cabo en el último trimestre, entre los más significativos se encuentran:

### ENDESA

Se ha hecho una revisión completa de la descargadora de carbón del puerto de Endesa de Los Barrios (Cádiz), ajustando las bivalvas de las grúas. Además, somos adjudicatarios de un contrato trianual para el mantenimiento de las instalaciones portuarias y los daños producidos a los buques como consecuencia de la actividad de descarga.

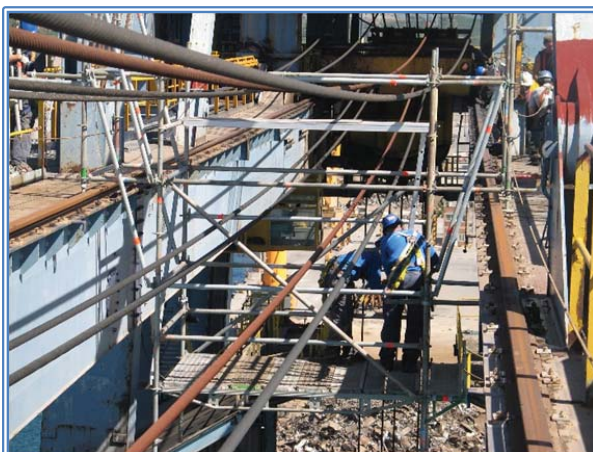
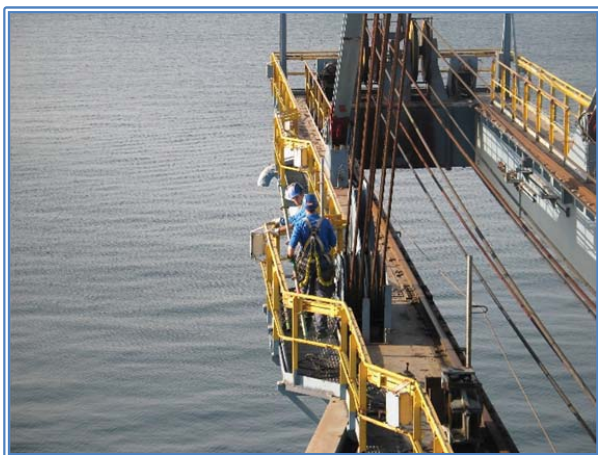



## APM TERMINALS ALGECIRAS

### AJUSTE DE TENSORES EN ESTRUCTURA PRINCIPAL DE GRÚAS STS

Hemos llevado a cabo dentro las instalaciones de APM TERMINALS ALGECIRAS en cuatro grúas STS el ajuste de los tensores que evitan que la grúa vibre al trabajar en resonancias, previniendo futuros daños.

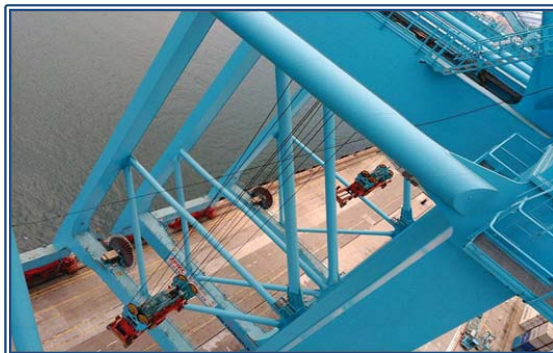

EMPRESA AUTORIZADA PARA LA  
INSTALACIÓN DE EQUIPOS A PRESIÓN POR  
LA JUNTA DE ANDALUCÍA



# SURMEYCA

## MODIFICACIÓN DEL CARGO BEAM DE STS

Se ha realizado la adaptación del cargo beam según las necesidades del cliente con la asistencia del ingeniero de ZPMC de after sales services.



EMPRESA AUTORIZADA PARA LA  
INSTALACIÓN DE EQUIPOS A PRESIÓN POR  
LA JUNTA DE ANDALUCÍA



# SURMEYCA

## SUSTITUCIÓN DE SHORT RAILS EN APMT ALGECIRAS

Nuestro equipo mecánico ha llevado a cabo el proceso de sustitución y soldadura de raíles de articulación de pluma.

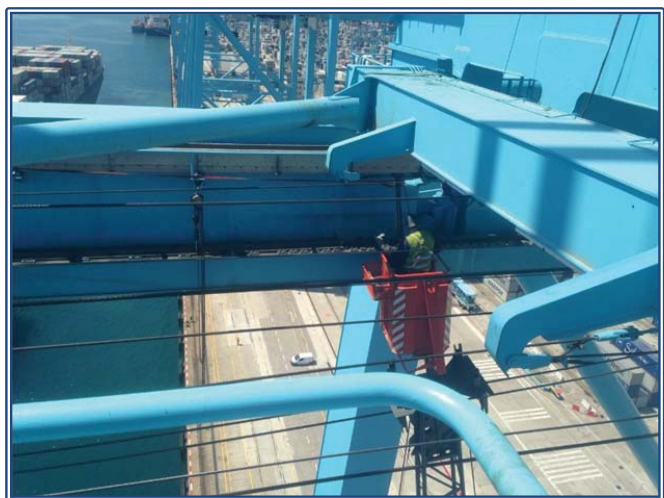
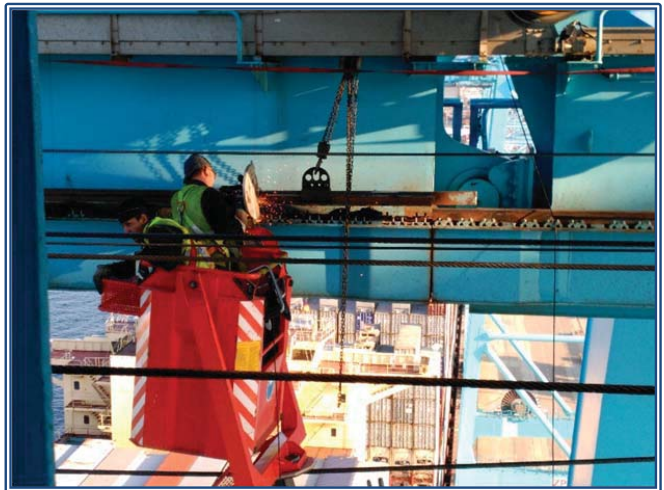
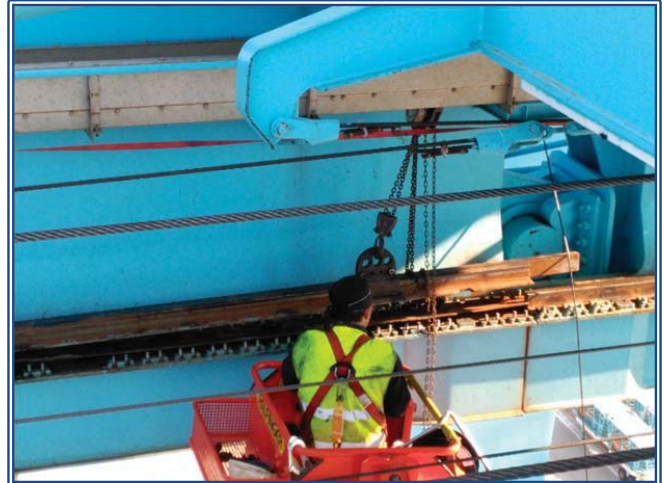
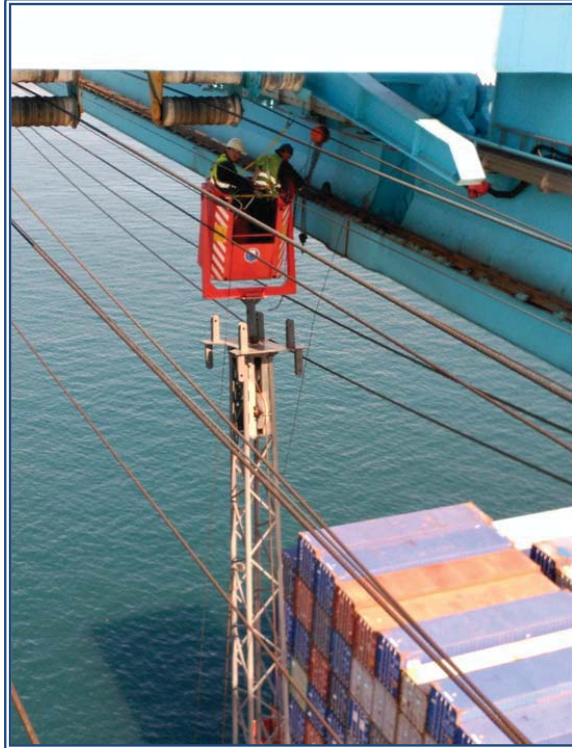

REFORMA DE FRENOS DE ELEVACIÓN



EMPRESA AUTORIZADA PARA LA  
INSTALACIÓN DE EQUIPOS A PRESIÓN POR  
LA JUNTA DE ANDALUCÍA





# SURMEYCA

## REFORMA DE FRENOS DE ELEVACIÓN

Nuestro equipo mecánico, en coordinación con ZPMC España está llevando a cabo modificaciones en los frenos de elevación (hoist brakes) en grúas STS, sustituyendo frenos SIBRE USB por frenos de un mayor par de frenado TEXU800. Estas modificaciones han requerido el estudio completo de toda la cadena cinemática del freno: motores, reductores, acoplamientos, poleas, cables...y a la vez la sustitución de acoplamientos y reconstrucción de la bancada de frenos.

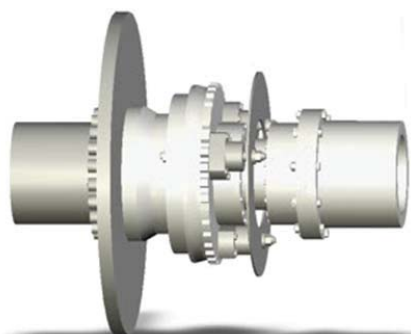
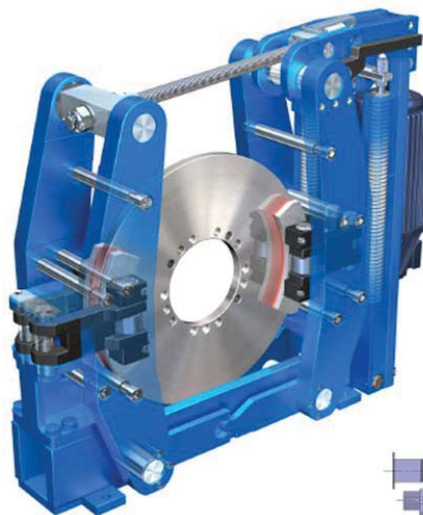
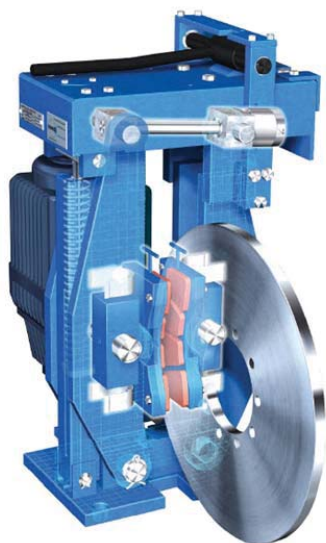

EMPRESA AUTORIZADA PARA LA  
INSTALACIÓN DE EQUIPOS A PRESIÓN POR  
LA JUNTA DE ANDALUCÍA



# SURMEYCA

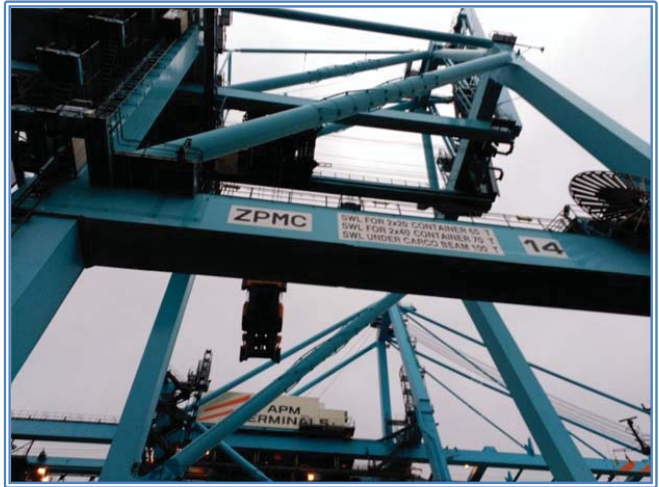

EMPRESA AUTORIZADA PARA LA  
INSTALACIÓN DE EQUIPOS A PRESIÓN POR  
LA JUNTA DE ANDALUCÍA



## APM TERMINALS TANGIER

### REPARACIÓN DE GRIETAS EN BOGIES DE GRÚAS RTG

Estamos llevando a cabo la reparación de 23 grúas RTG en Tánger. Esta reparación consiste en detener y reparar la propagación de las grietas en los bogies de las grúas.

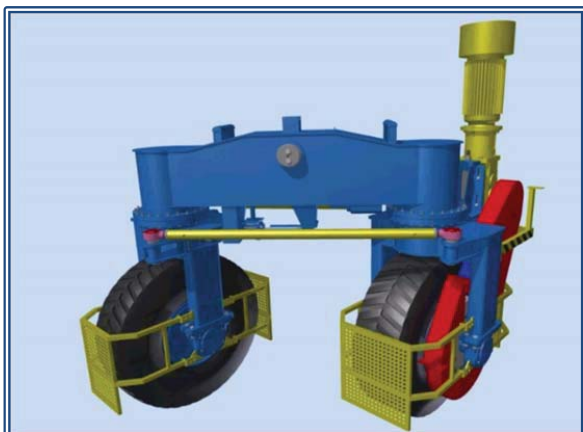

EMPRESA AUTORIZADA PARA LA  
INSTALACIÓN DE EQUIPOS A PRESIÓN POR  
LA JUNTA DE ANDALUCÍA



# GALERÍA



EMPRESA AUTORIZADA PARA LA  
INSTALACIÓN DE EQUIPOS A PRESIÓN POR  
LA JUNTA DE ANDALUCÍA



# SURMEYCA

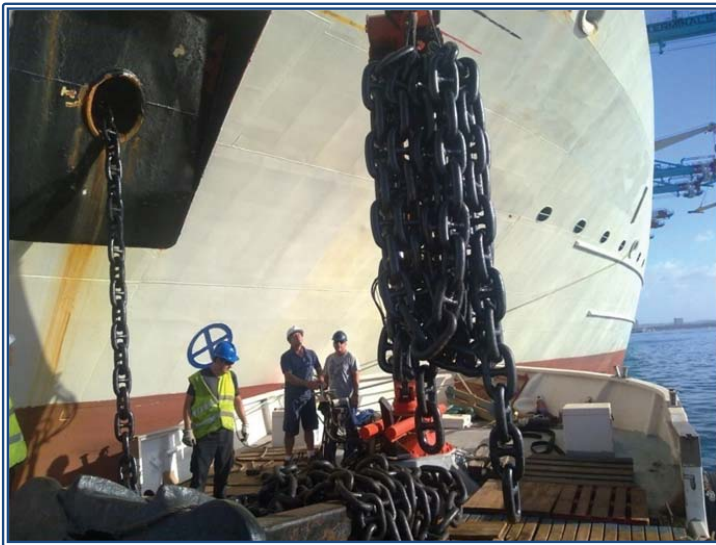

## MONTAJE DE CADENAS Y ANCLAS



## FABRICACIÓN Y MONTAJE DE PESCANTE PARA BOTE SALVAVIDAS



## SOLDADURA / REPARACIÓN EN BUQUE



EMPRESA AUTORIZADA PARA LA  
INSTALACIÓN DE EQUIPOS A PRESIÓN POR  
LA JUNTA DE ANDALUCÍA



# SURMEYCA

## REPARACIÓN DE MOTORES

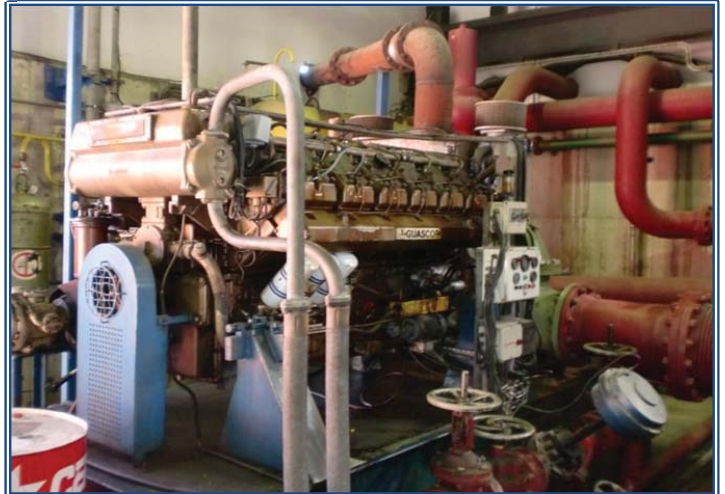

## FABRICACIÓN DE TANQUES



EMPRESA AUTORIZADA PARA LA  
INSTALACIÓN DE EQUIPOS A PRESIÓN POR  
LA JUNTA DE ANDALUCÍA



Reparación de reductor de traslación



Fabricación de casquillos



Mantenimiento de bomba de servicios generales



Toma de tolerancias en cigüeñal

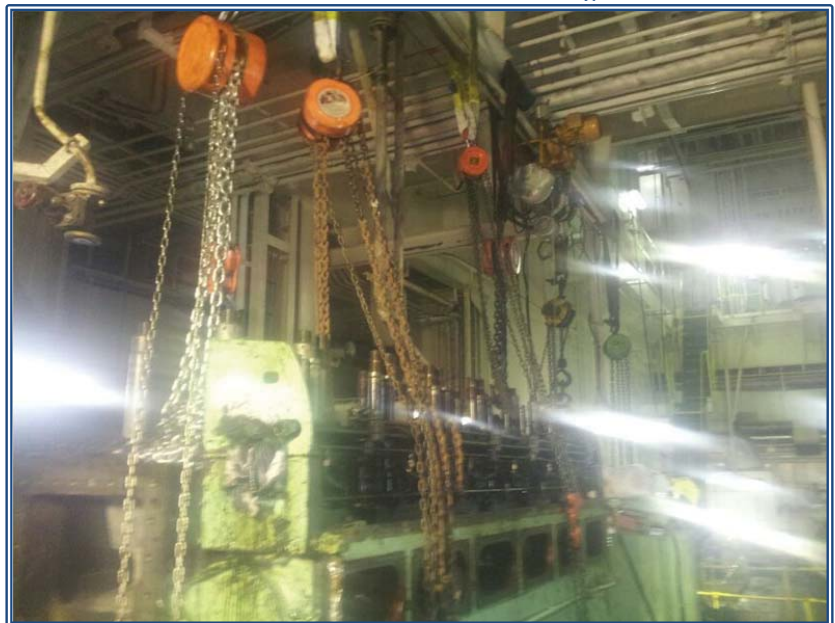

Reparación de motor de emergencia en E.On Generación



EMPRESA AUTORIZADA PARA LA  
INSTALACIÓN DE EQUIPOS A PRESIÓN POR  
LA JUNTA DE ANDALUCÍA





# SURMEYCA

## SUSTITUCIÓN Y CALORIFUGADO DE CALDERA (DINAMARCA)



EMPRESA AUTORIZADA PARA LA  
INSTALACIÓN DE EQUIPOS A PRESIÓN POR  
LA JUNTA DE ANDALUCÍA



## REPARACIÓN DE CALDERA

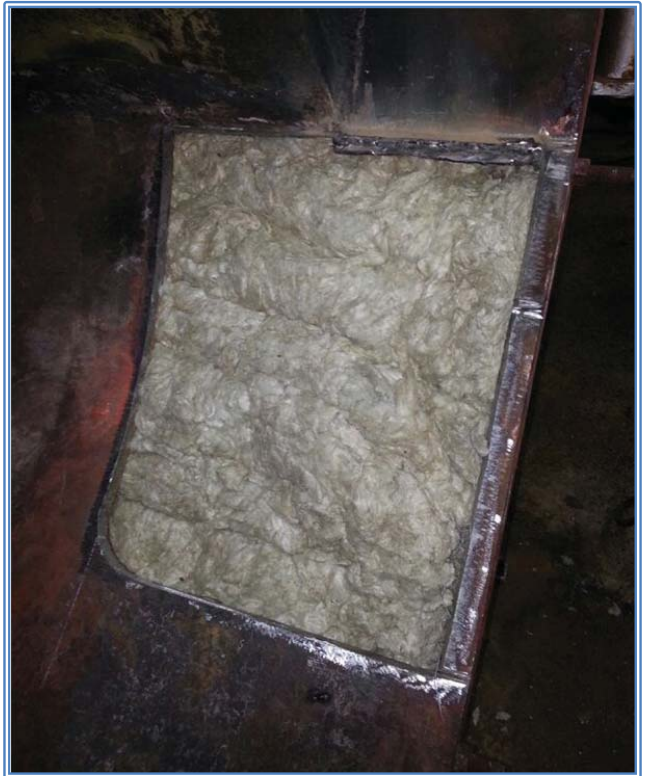
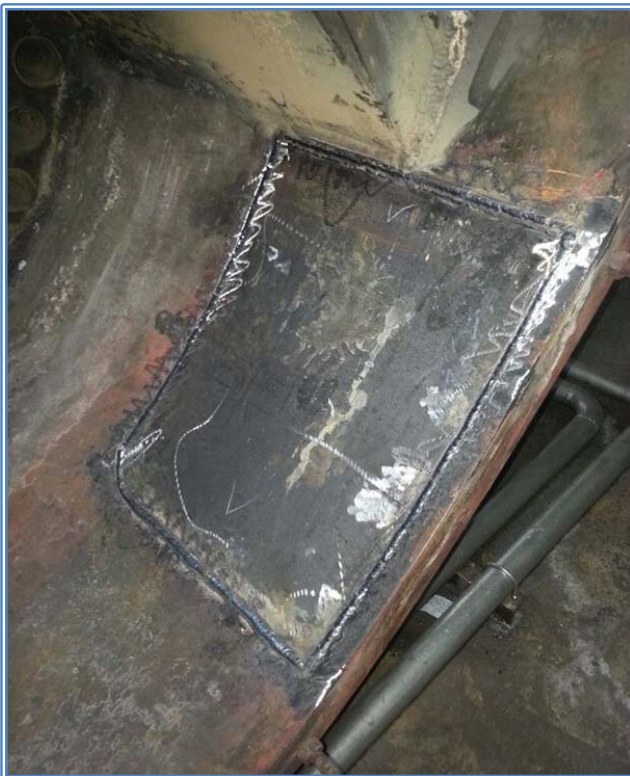
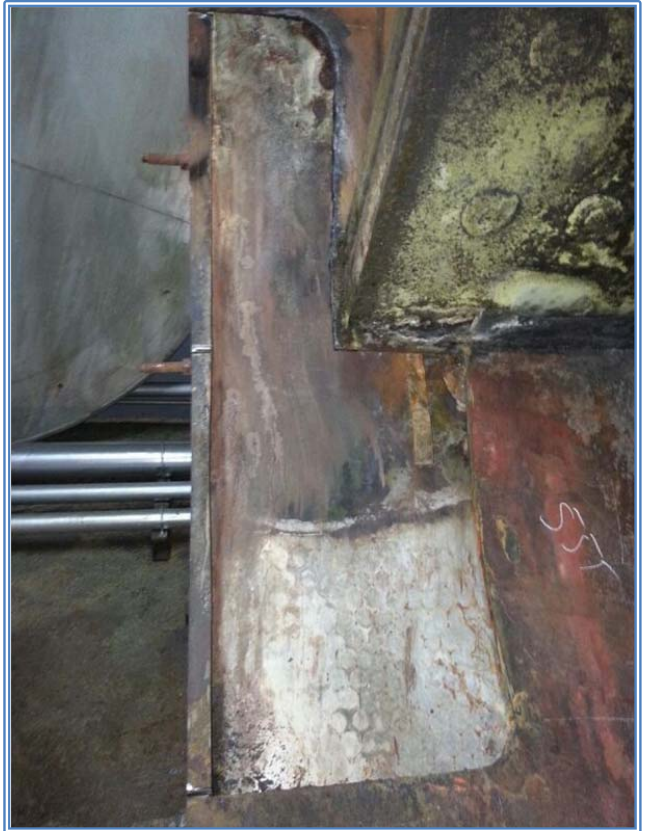

EMPRESA AUTORIZADA PARA LA  
INSTALACIÓN DE EQUIPOS A PRESIÓN POR  
LA JUNTA DE ANDALUCÍA



# SURMEYCA



EMPRESA AUTORIZADA PARA LA  
INSTALACIÓN DE EQUIPOS A PRESIÓN POR  
LA JUNTA DE ANDALUCÍA



# SURMEYCA

## TRABAJOS EN DESCARGADORA DE ENDESA GENERACION (LOS BARRIOS)

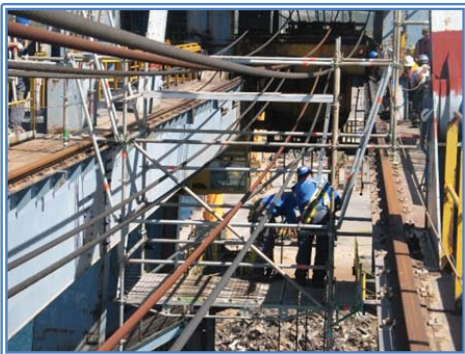

EMPRESA AUTORIZADA PARA LA  
INSTALACIÓN DE EQUIPOS A PRESIÓN POR  
LA JUNTA DE ANDALUCÍA



## REPARACIÓN DE BOMBAS



Fuel



Fuel



Contra incendios



EMPRESA AUTORIZADA PARA LA  
INSTALACIÓN DE EQUIPOS A PRESIÓN POR  
LA JUNTA DE ANDALUCÍA



# ANEXO



EMPRESA AUTORIZADA PARA LA  
INSTALACIÓN DE EQUIPOS A PRESIÓN POR  
LA JUNTA DE ANDALUCÍA

**BUREAU VERITAS**  
Certification



## Certificación Certification

Concedida a / Awarded to

### SURMEYCA SL

POLIGONO INDUSTRIAL GUADARRANQUE. AVENIDA DE LOS TRABAJADORES Nº 28  
11369 SAN ROQUE  
SPAIN

**Bureau Veritas Certification certifica que el Sistema de Gestión ha sido auditado y encontrado conforme con los requisitos de la norma:**

Bureau Veritas Certification certifies that the Management System has been audited and found to be in accordance with the requirements of standard:

**NORMA / STANDARD**

## OHSAS 18001:2007

**El Sistema de Gestión se aplica a:**

Scope of certification:

MANTENIMIENTO Y REPARACIONES NAVALES E INDUSTRIALES EN LAS AREAS DE SOLDADURA, CALDERERÍA Y MECÁNICA. AISLAMIENTO INDUSTRIAL Y RETIRADA DE AMIANTO.

**Número del Certificado**  
Certificate Number

**ES076034-1**

Directora de Certificación / Certification  
Manager

**Aprobación original :**  
Original approval date :

20/11/2013

**Certificado en vigor:**  
Effective date:

21/11/2016

**Caducidad del certificado:**  
Certificate expiration date:

20/11/2019

*Este certificado está sujeto a los términos y condiciones generales y particulares de los servicios de certificación*  
*This certificate is valid, subject to the general and specific terms and conditions of certification services*

Entidad de Certificación / Certification Body: Bureau Veritas Iberia S.L.  
C/ Valportillo Primera 22-24, Edificio Caoba, Pol. Ind. La granja, 28108 Alcobendas - Madrid, Spain



**BUREAU VERITAS**  
Certification



## Certificación Certification

Concedida a / Awarded to

**SURMEYCA, S.L.**

POLIGONO INDUSTRIAL GUADARRANQUE. AVENIDA DE LOS TRABAJADORES Nº 28  
11369 SAN ROQUE  
SPAIN

**Bureau Veritas Certification certifica que el Sistema de Gestión ha sido auditado y encontrado conforme con los requisitos de la norma:**

Bureau Veritas certification certifies that the Management System has been audited and found to be in accordance with the requirements of standard:

**NORMA / STANDARD**

# ISO 9001:2008

**El Sistema de Gestión se aplica a:**  
Scope of certification:

**MANTENIMIENTO Y REPARACIONES NAVALES E INDUSTRIALES EN LAS ÁREAS DE SOLDADURA, CALDERERÍA Y MECÁNICA. AISLAMIENTO INDUSTRIAL Y RETIRADA DE AMIANTO.**

**INDUSTRIAL AND MARINE REPAIRS AND MAINTENANCE IN THE FIELD OF STEELWORKS, WELDING AND MECHANICAL WORKS. ISOLATION AND ASBESTOS REMOVAL.**

**Número del Certificado**  
Certificate Number

**ES076232-1**

Directora de Certificación / Certification  
Manager

**Aprobación original :**  
Original approval date :

**22/11/2010**

**Certificado en vigor:**  
Effective date:

**23/11/2016**

**Caducidad del certificado:**  
Certificate expiration date:

**14/09/2018**

**Este certificado está sujeto a los términos y condiciones generales y particulares de los servicios de certificación**  
This certificate is valid, subject to the general and specific terms and conditions of certification services

Entidad de Certificación / Certification Body: Bureau Veritas Iberia S.L.  
C/ Valportillo Primera 22-24, Edificio Caoba, Pol. Ind. La granja, 28108 Alcobendas - Madrid, Spain

**ENAC**  
CERTIFICACIÓN  
Nº 04/C-SC004

**BUREAU VERITAS**  
Certification



## Certificación Certification

Concedida a / Awarded to

**SURMEYCA, S.L.**

POLIGONO INDUSTRIAL GUADARRANQUE. AVENIDA DE LOS TRABAJADORES Nº 28  
11369 SAN ROQUE  
SPAIN

**Bureau Veritas Certification certifica que el Sistema de Gestión ha sido auditado y encontrado conforme con los requisitos de la norma:**

Bureau Veritas Certification certifies that the Management System has been audited and found to be in accordance with the requirements of standard:

**NORMA / STANDARD**

# ISO 14001:2004

**El Sistema de Gestión se aplica a:**

Scope of certification:

MANTENIMIENTO Y REPARACIONES NAVALES E INDUSTRIALES EN LAS ÁREAS DE SOLDADURA, CALDERERÍA Y MECÁNICA. AISLAMIENTO INDUSTRIAL Y RETIRADA DE AMIANTO.

INDUSTRIAL AND MARINE REPAIRS AND MAINTENANCE IN THE FIELD OF STEELWORKS, WELDING AND MECHANICAL WORKS. ISOLATION AND ASBESTOS REMOVAL.

**Número del Certificado**  
Certificate Number

**ES076233-1**

Directora de Certificación / Certification  
Manager

**Aprobación original :**  
Original approval date :

**22/11/2010**

**Certificado en vigor:**  
Effective date:

**23/11/2016**

**Caducidad del certificado:**  
Certificate expiration date:

**14/09/2018**

**Este certificado está sujeto a los términos y condiciones generales y particulares de los servicios de certificación**  
This certificate is valid, subject to the general and specific terms and conditions of certification services

Entidad de Certificación / Certification Body: Bureau Veritas Iberia S.L.  
C/ Valportillo Primera 22-24, Edificio Caoba, Pol. Ind. La granja, 28108 Alcobendas - Madrid, Spain

**ENAC**  
CERTIFICACIÓN  
Nº 03/C-MA007

# Certificate



Certificate No. WF 1010415 HH

This is to certify that Messrs.

**Surmeyca, S.L.L.  
Pg Las Marismas**

C 1 Oceano Pacifico no. 3  
Cadiz  
11379 Palmones (Los Barrios)  
Spain

has been granted on the base of the verification of the workshop's preconditions and of the proofs of qualification presented the

## Approval for Welding

in accordance with the

**Germanischer Lloyd Rules for Welding  
(Rules for Classification and Construction,  
II - Material and Welding Technology, Part 3 - Welding)**

The range of application, if applicable other regulations also considered, the responsible supervisor(s) as well as the period of validity are mentioned in the appendix to this certificate. Approved procedures are confirmed within the assigned supplements to the appendix.

Hamburg, 2011-01-17

**Germanischer Lloyd**

  
Ludger Hachmöller

  
Martin Wenning

Concerning the period of validity or the extension of approval and the duty to notify GL if the preconditions change under which approval was granted, the statements given in the Rules for Welding are to be observed. Additional requirements, if any, in the covering letter are to be observed. The latest edition of the General Terms and Conditions of Germanischer Lloyd is applicable (see Chap. I - Ship Technology, Part 0 - Classification and Surveys). Germanischer Lloyd SE, Registered Office Hamburg, HRB 115442.